

Wyse 3000 Series Thin Client

Wyse 3040

Quick Start Guide

Vejledning til hurtig start
Snabbstartsguide
Pika-asennusopas
Hurtigstartveiledning



1 Install wall mount — option

Installer vægmontering – indstilling
Montera väggfäste – tillval
Kiinnitä mahdollinen seinäkiinnike
Installer veggfestet (valgfritt).

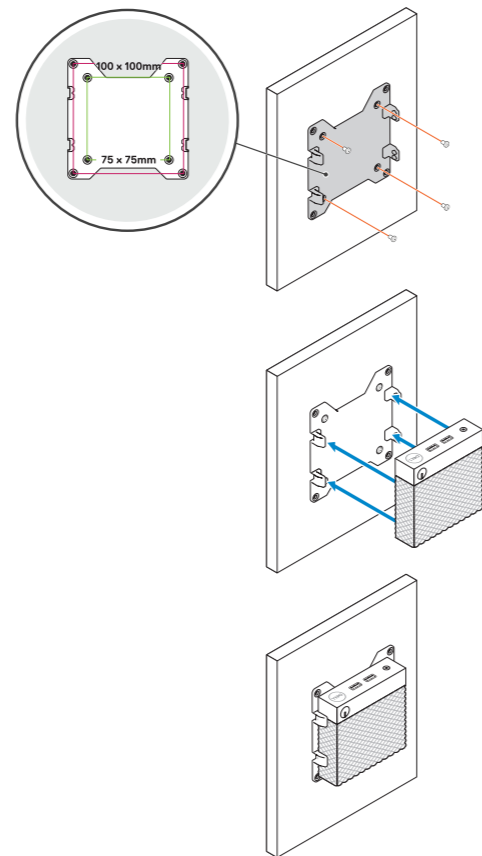

2 Connect the network cable — optional

Tilslut netværkskablet – tilvalg
Anslut nätverkskabeln – tillval
Kytke verkkokaapeli (valinnainen)
Koble til nettverkskabelen (valgfritt).

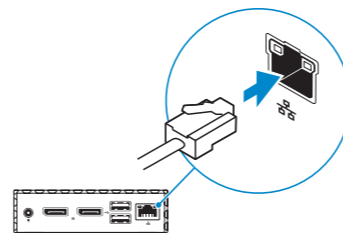

3 Connect the keyboard and mouse

Tilslut tastaturet og musen
Anslut tangentbordet och musen
Kytke näppäimistö ja hiiri
Koble til tastaturet og musen.

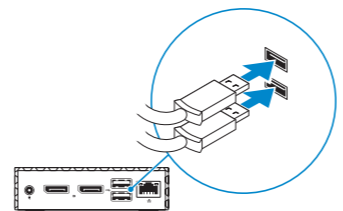

4 Connect the display and press the power button

Tilslut skærmen, og tryk på tænd/sluk-knappen
Anslut skärmen och tryck på strömbrytaren
Kytke näyttö ja paina virtapainiketta
Koble til skjermen, og trykk på av/på-knappen.

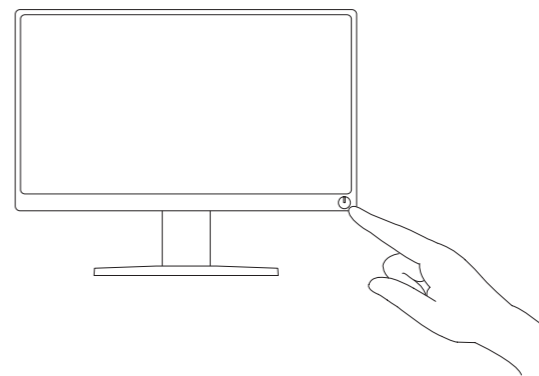
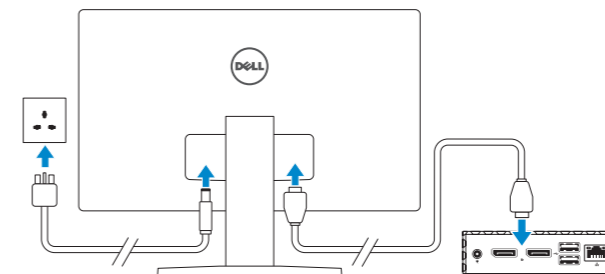

5 Connect the power cable and press the power button

Tilslut strømkablet, og tryk på tænd/sluk-knappen
Anslut nätkabeln och tryck på strömbrytaren
Kytke virtakaapeli ja paina virtapainiketta
Koble til strømkabelen, og trykk på av/på-knappen.

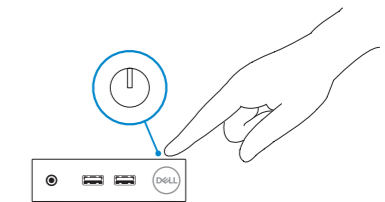
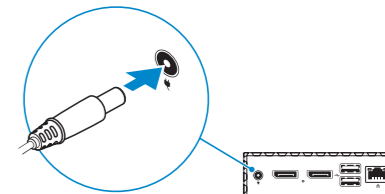

Product support and manuals

Support og manualer til produktet
Produktsupport och handböcker
Tuotetuki ja ohjeet
Produkstøtte og håndbøker

Contact Dell

Kontakt Dell | Kontakta Dell
Ota yhteyttä Delliin | Kontakt Dell

Regulatory and safety

Regler og sikkerhed | Föreskrifter och säkerhet | Vaatimusten-
mukaisuus ja turvallisuus | Forskrifter og sikkerhet

Regulatory model

Lovmodell | Regelmodell
Säädösmalli | Forskriftsmodell

Regulatory type

Lovtype | Regeltyp
Säädöstyypit | Forskriftstyp

Computer model

Computermodell | Datormodell
Tietokoneen malli | Datamaskinmodell

[Dell.com/support](https://www.dell.com/support)

[Dell.com/support/manuals](https://www.dell.com/support/manuals)

[Dell.com/contactdell](https://www.dell.com/contactdell)

[Dell.com/regulatory_compliance](https://www.dell.com/regulatory_compliance)

N10D

N10D001

Wyse 3040

Features

Funktioner | Funktionen | Ominaisuudet | Funksjoner

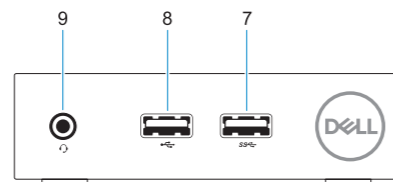
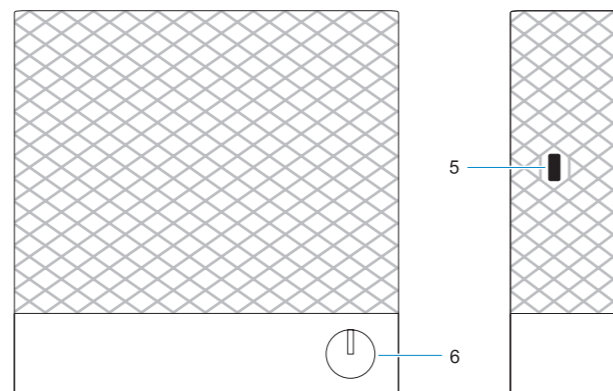
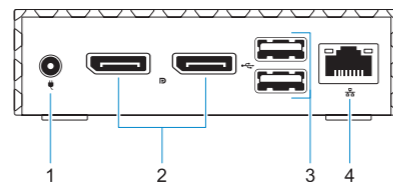

1. +5V Power adapter input
2. DisplayPort (2x)
3. USB 2.0 port (2x)
4. Network port, 10/100/1000 Base-T
5. Lock receptacle
6. Power on/off button and light

7. USB 3.0 port
8. USB 2.0 port
9. Universal headset jack

1. +5 V:n verkkomuuntajan tulo
2. DisplayPort (2x)
3. USB 2.0 -portti (2x)
4. Verkkoportti, 10/100/1000 Base-T
5. Lukon kiinnityspaikka
6. Virtapainike ja merkkivalo

7. USB 3.0 -portti
8. USB 2.0 -portti
9. Yleiskuulokeliitin

1. +5V strømadapterinput
2. DisplayPort (2x)
3. USB 2.0-port (2x)
4. Netværksport, 10/100/1000 Base-T
5. Strømfornidelse til lås
6. Tænd/sluk-knap og lys

7. USB 3.0-port
8. USB 2.0-port
9. Universelt headset-jackstik

1. +5 V inngang for strømadapter
2. DisplayPort 2 (2 stk.)
3. USB 2.0-port (2 stk.)
4. Nettverksport, 10/100/1000 base-T
5. Låskontakt
6. Av/på-knapp og lampe

7. USB 3.0-port
8. USB 2.0-port
9. Universell hodetelefonkontakt

1. Ingång för +5 V-nätadapter
2. DisplayPort (x2)
3. USB 2.0-port (x2)
4. Nätverksport, 10/100/1000 Base-T
5. Låsdosa
6. På/av-knapp och lampa

7. USB 3.0-port
8. USB 2.0-port
9. Universellt hörlursuttag

Mounts

Tiisluuunnging | Fästen | Kiinnitys | Montering

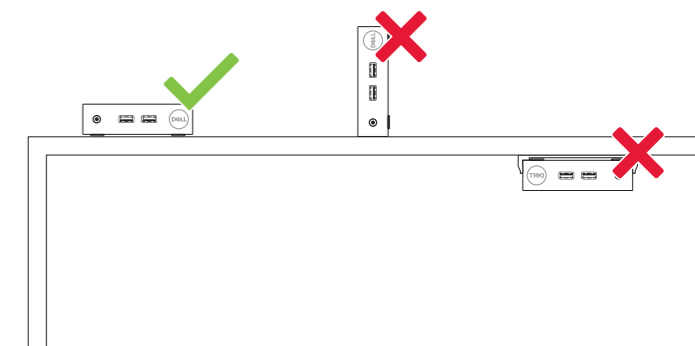

05RFD9A00

Printed in China.
2017-02